

X-PRO

FATBOY



 ANVÄNDARMANUAL

 KÄYTTÖOHJE

V.2202



GRATTIS

Du har precis införskaffat en X-PRO FATBOY och vi tackar dig för förtroendet du har visat oss. Vi på Motorsweden hoppas du ska blir riktigt nöjd med ditt nya fordon.

Läs noggrant igenom denna användarmanual innan du börjar använda ditt nya fordon. Manualen visar hur du använder och underhåller ditt fordon för att det skall fungera bra och hålla länge.

Genom att ta hand om och vårda ditt fordon regelbundet kommer det bli roligare och säkrare att köra med.

För att få maximal livslängd på ditt fordon så var noggrann med att följa rekommendationerna i denna användarmanual.

Lycka till med ditt nya fordon!

Motorsweden



- ANVÄNDARMANUAL



- INNEHÅLLSFÖRTEKNING

ANVÄNDARMANUAL.....	3
Identifiering.....	3
Översikt.....	3
Tekniska specifikationer.....	4
Instrument, indikatorer.....	5
Manöverdon.....	5
Användning.....	5
SERVICE & UNDERHÅLL.....	6
Rengöring.....	6
Batteri.....	6
Hjul, däck.....	6
Bromsar.....	7
Förvaring.....	7
VIKTIG INFORMATION.....	8
Elschema.....	8
MONTERINGSANVISNING.....	9
IMPORTÖR.....	20



- IDENTIFIERING

Chassinummer



Chassinumret är stansat på styrstaget.



- ÖVERSIKT



- | | |
|--------------------|---------------------|
| 1. Gashandtag | 5. Ladduttag |
| 2. Sadel | 6. Bromsgrepp, fram |
| 3. Stänkskärm, bak | 7. Körljus |
| 4. Bakhjul | 8. Fotplatta |



- | | |
|----------------------|---------------------|
| 9. Framhjul | 13. Instrumentering |
| 10. Bromsgrepp, bak | 14. Bromsok, bak |
| 11. Bromsskiva, fram | 15. Bromsskiva, bak |
| 12. Bromsok, fram | 16. Stödfot |



- TEKNISK SPECIFIKATION

Fordon

Yttre mått (längd, bredd, höjd):	1800*790*1010 mm
Hjulbas:	1300 mm
Markfrigång:	80 mm
Fordonsvikt:	60 kg
Lastkapacitet:	100 kg
Högsta hastighet:	40 km/h
Körsträcka:	~ 2-4 mil per laddning

Batteri

Batterivikt:	13 kg
Batterityp:	Lithium
Batterikapacitet:	12Ah/720 kW/h
Laddtid:	~ 6 h
Laddcykler:	> 300

Motor

Motormodell:	Integrerad borstlös DC-motor
Motortyp:	Elektrisk
Effekt:	1.5kW
Starttyp:	Elektrisk
Tändning:	Elektrisk
Transmission:	Direktdrift

Bromsar

Broms bak:	Hydraulisk skivbroms
Broms fram:	Hydraulisk skivbroms

Däck, hjul

Däckstorlek:	225/55-8
Luftryck framhjul:	0.8 bar
Luftryck bakhjul:	0.8 bar
Fälg:	8"

- INSTRUMENT, INDIKATORER





1. On/Off indikator
2. Ljusindikator - lyser när ljuset är på.
3. Batteriindikator - Visar batterinivån
 - EMPTY = tomt batteri.
 - LOW = nästan tomt batteri.
 - HALF = halvt batteri.
 - HIGH = fullt batteri.

- MANÖVERDON

Höger manöverdon



1. Körlägesväljare
 -  High = 35-40 km/h
 -  Low = 22-25 km/h
2. Gashandtag

Vänster manöverdon



1. Tuta

Tändninglås



1. OFF = Tändningen avstängd
2. ON I = Tändningen på, körljus avstängt
3. ON II = Tändningen på, körljus på

- ANVÄNDNING

Kontroll före start

- Kontrollera bromsarnas funktion samt bromsspelrum. När du bromsar försiktigt på fram- och bakbromsen, se till att där är ca 10-20 mm spelrum i bromsgreppet innan du känner bromsotstånd.
- Kontrollera däcktrycket, när däcken är "kalla"
- Kontrollera däck och fälgarför skador och slitage. Leta efter sprickor, spikar eller andra vassa föremål.
- Om fälgen skadats och reparerats så bör däckets balanseras om.
- Efter att du startat mopeden, kontrollera så att hel- och halvljus fungerar korrekt. Testa blinkers och signalhorn.
- Kontrollera att kablage inte hänger löst och kan fastna i bakaxel eller annat.

Starta, köra iväg

1. Se till att sidostödet är uppfällt.
2. Vrid tändningslåset till "ON".
3. Håll in vänster broms ett par sekunder.
4. Viktigt är att du inte gasar under dessa sekunder!
5. Vrid försiktigt på gasen och känn hur fordonet drar.

Bromsa

För bästa bromsverkan använd bägge bromsar samtidigt. För att använda dem:

- Släpp gasen, och håll in fram- och bakbromsen.
- Bromsa inte för hårt eller medan du svänger för då kan du tappa kontrollen.
- Bromsarnas effektivitet påverkas av blött underlag. Blött underlag ökar bromsstäcken.
- Använd inte frambromsen på hala underlag
- Bromsarna har en microbrytare som stänger strömtillförseln till motorn när du bromsar.



- SERVICE & UNDERHÅLL

Ditt fordon behöver regelbunden rengöring och översyn för att bibehålla sin finish och funktion.



- RENGÖRING

Smuts på scootern kan du torka av dem med en mjuk trasa doppad i rent vatten.

För svår borttagna fläckar och smuts, applicera lite tandkräm och borsta sedan upprepade gånger. Torka av men en fuktig trasa.

Du kan även tvätta av fordonet med ett bilschampo men undvik att spola vatten direkt på fordonet.



Högtryckstvättning är förbjudet då det tränger in och förstör elektronik och viktiga mekaniska delar!

Efter avtorkning bör fordonets mekaniska delar smörjas in med ett lättflykligt smörjmedel, t.ex. 5-56 eller WD-40.



- BATTERI

- Använd inte batterier från andra modeller eller märken.
- Rör inte batterikontakter. Öppna inte batterifacket i onödan. Låt inte metall komma i kontakt med batteriet eller kontakter för att undvika kortslutning. Detta kan leda till skador på batteri och scooter.
- Låt inte vatten komma i kontakt med batteriet.
- Använd alltid originalladdare. Annars kan skador eller brandrisk uppstå.
- Disponera ett använt batteri enligt lokala lagar och förordningar. Släng det aldrig i soporna utan för det till ett återvinningscenter.
- Ladda batteriet fullt alltid efter användning, för att maximera batteriets livslängd.
- Låt inte batteriet befinna sig i temperaturer över 50C eller lägre än -20C (t.ex. placera inte scootern i en bil exponerad i sommarsolen.).
- Ladda batteriet innan det urladdas helt och efter varje användning så att batteriets livslängd kan bli maximerad.
- Batteriet fungerar som bäst vid rumstemperatur, medan prestandan försämras vid lägre temperaturer. Vid minusgrader kan batteriets kapacitet försämrats med upp till hälften.
- Underhållsladda batteriet minst en gång varannan månad även om scootern inte används.
- Låt endast sakkunnig verkstad eller person komma i kontakt med, och byta ut batteri.

- Ett batteri kräver laddning och förstörs om det lämnas oladdat.
- Lägre temperaturer minskar batterikapaciteten väsentligt. Vid 0 grader återstår ca. 30% av effekten.
- Rätt däcktryck och välservade maskinella delar förbättrar prestandan och därmed körsträckan.
- Ladda endast i väl ventilerade utrymmen.
- Ett skadat batteri skall alltid ersättas.
- Låt aldrig elscootern befinna sig i temperaturer över 50 grader.
- Genererar batteriet rök, extrem värme eller luktar varmt, avbryt alltid omedelbart.



- HJUL, DÄCK

Däcken är fordonets enda kontakt med marken. Körsäkerheten är helt beroende av kvaliteten på denna lilla kontaktyta. Därför är det viktigt att däcken är intakta och alltid fylls med rätt mängd luft.



OBS! Luftrycket i däcken, samt påfyllnad av luft bör alltid göras när däcken är "kalla".

Inspektion

Ta som vana att före och efter varje användning inspektera både däck och fälgar samt kolla luftrycket i däcken. Att köra med trasiga eller slitna däck, böjda eller trasiga fälgar, eller med otillräckligt luftryck utför en fara för större skada på både fordon och förare.

Slitage

Slitage av däck är oundvikligt. Däck åldras även när fordonet inte är i bruk. Då torkar däcken och det uppenbarar sig sprickor, främst på sidan av däcken. Förvaras fordonet stående på hjulen kan detta dessutom leda till deformerade däck.

Slitna, deformerade och trasiga däck skall bytas ut snarast möjligt.

Byta däck

Se till att du byter till däck med rätt dimensioner då du byter däck. Storlek hittar du i tekniska specifikationer. Är du osäker, kontakta din återförsäljare.



OBS! Fatboyn har slanglösa däck. Låt alltid en kunnig verkstad byta och reparera dina däck

- BROMSAR

Din Fatboy är utrustad med hydrauliska skivbromsar både bak och fram. Det är av största vikt för din egen säkerhet att du kontrollerar och underhåller bromsarna regelbundet.

Kontroll av bromsbelägg

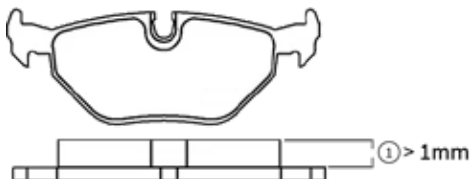

Bromsbeläggens slitageyta (1) får inte vara mindre än 1 mm tjock. Om slitageytan är mindre än 1 mm, byt ut bromsbeläggen omedelbart. Om du är osäker, ska din bromsbelägg bytas ut av en kvalificerad servicetekniker.

Kontrollera bromsskivor

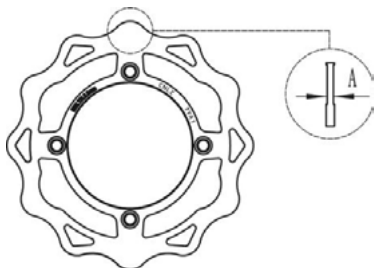

Kontrollera tjockleken på bromsskivan med skjutmått. Slitna, för tunna, spruckna eller trasiga bromsskivor bör bytas omedelbart.

Bromsskivornas minimimått (A): 2.0 mm

Kontroll av bromsvätska.

Allt eftersom att bromsarna slits kan du känna av att du tappat bromseffekt. Kontrollera då bromsvätskenivån genom kontrollfönstret på behållarna som finns på styret.

- FÖRVARING

Efter användning

Vi rekommenderar att du kontrollerar alla bultar och muttrar efter varje användning. Var särskilt uppmärksam på följande punkter.

- Fotstöd
- Hjulupphängning och styrleder

Spänn åt vid behov. Det är oundvikligt att vissa bultar och muttrar vill skaka sig loss med tiden. Ni kan med fördel använda er av skruvlåsning, typ Loctite, för att förhindra detta.

Håll din Fatboy skyddad för yttre påverkningar. Solsken, regn, snö och slask kan förkorta fordonets livslängd avsevärt.

Långtidsförvaring

Om fordonet inte kommer att användas på en månad eller mer, bör du förvara den på ett sätt så att den kommer att kunna köras på ett tillförlitligt sätt när du åter tar den i bruk.

1. Förvara fordonet i rumstemperatur. Se också till att underhållsladda batteriet i ett väl ventilerat utrymme minst en gång varannan månad med original laddare annars kan batteriet ta skada.
2. Smörj in metalldelar på fordonet (ej bromsdetaljer) med rostskyddande medel (CRC 556 alt. WD40). Fråga din lokala återförsäljare om lämpligt medel. Observera att vissa medel kan skada lack och andra ytor på fordonet.
3. Täck över fordonet som skydd mot yttre påverkan från t.ex. sol, smuts och annat som kan skada fordonet.
4. Ställ fordonet på stödet eller palla upp det så däcken hänger fria för att undvika att däcken blir deformerade eller spricker.

Om du känner dig osäker på något dessa steg. Kontakta din närmsta serviceverkstad.



- VIKTIG INFORMATION

Säkerhetsföreskrifter

- Bär alltid en godkänd hjälm när du använder ditt fordon och följ hjälm tillverkarens instruktioner för passform, användning och skötsel av din hjälm.
- När du färdas i trafiken skall du lyda samma lagar som alla andra vägfordon, inklusive ge vika för fotgängare, och stanna vid röd ljus och stoppskyltar.
- Gör din körning förutsägbar för andra förare och försök alltid hålla en rak linje.
- Koncentrera dig på vägen framför dig.
- Undvik gropar, grus, våta vägmarkeringar, olja, trottoarkanter, vägbulor, brunnsgaller och andra hinder.
- Förvänta dig det oväntade såsom öppna bildörrar eller bilar som kör ut från dolda uppfarter.
- Var extra försiktig vid korsningar och när du förbereder att passera andra fordon.
- Bekanta dig med din elscoters alla viktiga funktioner. före du tar den i bruk
- Ta inte med paket eller passagerare som kommer att störa din synlighet eller din kontroll av ditt fordon.
- Använd inte objekt som kan begränsa din hörsel.
- Upprätthåll ett säkert avstånd från alla andra förare i trafiken.



OBS! Detta fordon lämpar sig inte för användning på allmän väg. Att fordonet används enligt lokala laga och regler är på förarens ansvar!

Trimmat fordon

I den händelse att fordonet trimmats eller förändrats bortfaller all rätt till reklamation/garantianspråk.

Garanti

Ett fordon ämnat för aktiv lek fritid och tävling har en begränsad funktionsgaranti. Våra fullständiga garantivillkor hittar du på: www.motorsweden.se

Reklamation

Om köparen vill påtala ett ursprungsfel skall detta ske i enlighet med vårt reklamationshandlingsförfarande, se www.motorsweden.se. En reklamation skall alltid anmälas inom skälig tid efter det att felet upptäckts.

Följdfel eller övriga skador som uppstår för att man inte åtgärdat ett fel inom rimlig tid kommer inte att ersättas.

Manual

Denna manual avser fordonet i den version då manualen är skriven. Små ändringar i design och utförande är möjliga i och med en kontinuerlig produktutveckling. Rätten till ändringar bibehålls

Avfallshantering

Förbrukade elektriska och elektroniska produkter, däribland alla typer av batterier skall lämnas till avsett inlämningsställe för återvinning (Enl. direktiv 2012/19/EU och 2006/66/EC)



- ELSHEMA

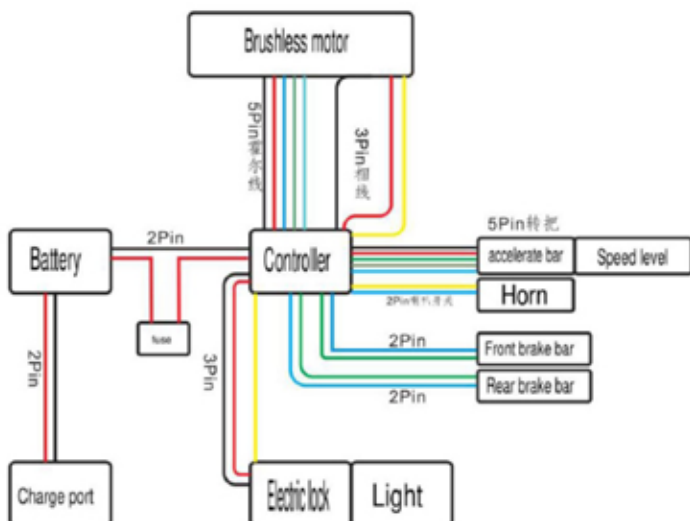



- MONTERINGSANVISNING

1. Börja med att ta bort det yttre emballaget och spänn banden som håller ihop lådan.



2. Lossa samtliga muttrar med hjälp av en fast nyckel.



3. Lyft bort stålburen försiktigt utan att repa fordonet.



4. Ta bort all platsemballage försiktigt.



5. Skruva loss insexbulten från styrstammen.



6. Sätt på styrets infästning på styrstammen. Kolla riktningen på styret och undvik att kablarna trasslar in sig.



7. Skruva in insexbulten i det hålet och drag fast bulten med en insexnyckel.



8. Justera styrets lutning och spänn därefter alla 4 insexbultar på styrhuvudet fast med en insexnyckel.



9. Spänn slutligen åt körljuset till ett lämpligt läge.



ONNEKSI OLKOON

Olet juuri hankkinut X-Pro Fatboyn ja kiitämme teitä osoittamastanne luottamuksesta.

Me Motorfinlandilla toivomme ja uskomme että tulet oleman tyytyväinen uuteen ajoneuvoosi.

Luo tämä käyttöohje huolellisesti ennen kuin otat ajoneuvosi käyttöön. Ohje kertoo miten käytät, huollat ja hoidat ajoneuvoa jotta se toimisi mahdollisimman hyvin ja mahdollisimman pitkään.

Hoitamalla ja huoltamalla ajoneuvosi oikein ja säännöllisesti, en ajaminen on mukavampaa ja turvallisempaa.

Toivotamme sinulle onnea uudelle Fatboyillesi!

Motorfinland



- KÄYTTÖOHJE



- SISÄLTÖ

KÄYTTÖOHJE.....	11
Tunnistetiedot.....	11
Yleiskuva.....	11
Tekniset tiedot.....	12
Mittaristo, ilmaisimet.....	13
Hallintalaitteet.....	13
Käyttö.....	13
HUOMTO & YLLÄPITO.....	14
Puhdistus.....	14
Akku.....	14
Pyörät, renkaat.....	14
Jarrut.....	15
Säilytys.....	15
TÄRKEÄÄ TIETOA.....	16
Sähkökaavio.....	16
ASENNUSOHJE.....	17
MAAHANTUOJA.....	20



- TUNNISTETIEDOT

Sarjanumero



Sarjanumero on stansattu ohjauspylvääseen.



- YLEISKUVA



- | | |
|------------------|--------------------|
| 1. Kaasukahva | 5. Latauspistoke |
| 2. Satula | 6. Jarrukahva, etu |
| 3. Takalokasuoja | 7. Ajovalo |
| 4. Takapyörä | 8. Jalkalevy |



- | | |
|----------------------|-----------------------|
| 9. Etupyörä | 13. Mittaristo |
| 10. Jarrukahva, taka | 14. Jarrusatula, taka |
| 11. Jarrulevy, etu | 15. Jarrulevy, taka |
| 12. Jarrusatula, etu | 16. Sivutuki |



- TEKNISET TIEDOT

Ajoenuvo

Mitat (PxLxK):	1800*790*1010 mm
Akseliväli:	1300 mm
Maavara:	80 mm
Paino:	60 kg
Kantavuus:	100 kg
Huippunopeus:	n. 40 km/h
Kantama:	~ 20-40 km / lataus

Akku

Akun paino:	13 kg
Tyyppi:	Lithium
Kapasiteetti:	12Ah/720 kW/h
Latausaika:	~ 6 h
Lataussyklit:	> 300

Motor

Malli:	Harjatin, integroitu DC-napamoottori
Tyyppi:	Sähkö
Teho:	1.5 kW
Käynnistys:	Sähkö
Voimansiirto:	Suoraveto

Jarrut

Takajarru:	Hydraulinen levyjarru
Etujarru:	Hydraulinen levyjarru

Pyörät, renkaat

Rengaskoko:	225/55-8
Ilmanpaine eturengas:	0.8 bar
Ilmanpaine takarengas:	0.8 bar
Vanne:	Teräs 8"

- MITTARISTO, ILMAISIMET





1. On/Off ilmaisin
2. Ajovaloilmaisin - Palaa kun ajovalo on kytketty.
3. Akun varaustason näyttö
 - EMPTY = Akku tyhjä. Lataa akku!
 - LOW = Akku lähes tyhjä. Lataa akku!
 - HALF = Akun varaus puolessa välissä.
 - HIGH = Akku täynnä

- HALLINTALAITTEET

Oikea hallintalaite



1. Ajotilavalitsin
 -  High = 35-40 km/h
 -  Low = 22-25 km/h
2. Kaasukahva

Vasen hallintalaite



1. Äänitorvi

Virtalukko



1. OFF = Virta kytketty pois päältä
2. ON I = Virta kytketty, ajovalo pos päältä
3. ON II = Virta kytketty, ajovalo päällä.

- KÄYTTÖ

Tarkista ennen aloittamista

- Tarkista jarrut ja jarrutoiminto. Kun jarrutat kevyesti, varmista, että jarrukahvoissa on noin 10-20 mm tyhjää, ennen kuin tunnet jarruvastusta.
- Tarkista rengaspaineet, kun renkaat ovat kylmiä
- Tarkista renkaat ja vanteet vaurioiden ja kulumisen varalta. Etsi halkeamia, nauloja tai muita teräviä esineitä.
- Jos rengas on vaurioitunut ja korjattu, rengas on tasapainotettava uudelleen.
- Tarkista ajoneuvon käynnistämisen jälkeen, että valot ja äänitorvi toimivat.
- Tarkista, että johdot eivät ole löysällä ja voivat tarttua taka-akseliin tms.

Käynnistä, lähde liikkeelle

1. Varmista että sivutuki on käännetty ylös
2. Käännä virta-avain asentoon: "ON I" tai "ON II".
3. Pidä vasenta jarrua painettuna muutama sekunti.
4. Älä kaasuta yhtään tänä aikana!
5. Vapauta jarru ja käännä kaasukahvaa varovasi. Ajoneuvo lähtee liikkeelle.

Jarrutus

Parhaan jarrutehon saavutat käyttämällä molempia jarruja yhtä aikaa:

- Vapauta kaasu ja paina molempia jarrukahvoja.
- Älä jarruta liian voimakkaasti mutkissa tai kaarteissa, koska voit menettää ajoneuvon hallinnan.
- Märkä alusta heikentää jarrutehoa.
- Älä käytä etujarrua liukkailla pinnoilla
- Jarruissa on mikrokytkimet jotka katkaisevat virransyötön moottoriin kun jarrua painetaan.



- HUOLTO JA YLLÄPITO

Ajoneuvosi tarvitsee säännöllistä puhdistusta ja kunnossapitoa säilyttääkseen sen viimeistelyn ja toiminnan.



- PUHDISTUS

Fatboyhin tarttuneen lian voit pyyhkiä puhtaalla vedellä kastetulla pehmeällä liinalla.

Jos tahroja ja likaa on vaikea poistaa, levitä pieni nokare hammastahna tahralle ja harjaa hammasharjalla toistuvasti. Pyyhi kostealla liinalla.

Voit myös pestä ajoneuvon miedolla autoshampoolla, mutta vältä veden huuhtomista suoraan ajoneuvoon.



**HUOM! Ajoneuvoa ei saa koskaan pestä paine-
pesurilla!**

Puhdistuksen jälkeen ajoneuvon mekaaniset osat on voideltava haihtuvalla voiteluaineella, esim. 5-56 tai WD-40.



- AKKU

- Älä käytä muiden mallien tai merkkien akkuja.
- Älä koske akkuliittimiin. Älä avaa paristolokeroa tarpeettomasti. Älä anna metallin joutua kosketuksiin akun tai liittimien kanssa oikosulun välttämiseksi. Tämä voi vahingoittaa akkua ja ajoneuvoa.
- Älä anna veden joutua kosketuksiin akun kanssa.
- Käytä aina alkuperäistä laturia.
- Hävitä käytetty akku paikallisten lakien ja määräysten mukaisesti. Älä koskaan heitä sitä roskakoriin, vaan vie se kierrätyskeskukseen.
- Lataa akku aina täyteen käytön jälkeen akun käyttöiän maksimoimiseksi.
- Älä jätä akkua yli 50 °C: n tai alle -21 °C: n lämpötilaan (esim. Älä aseta skootteria autoon, joka on alttiina kesäauringolle).
- Lataa akku ennen kuin se on täysin tyhjä ja jokaisen käyttökerran jälkeen, jotta akun käyttöikä voidaan maksimoida.
- Akku toimii parhaiten huoneen lämpötilassa, kun taas suorituskyky heikkenee alemmissa lämpötiloissa. Miinusasteilla akun kapasiteettia voidaan vähentää jopa puoleen.
- Lataa akku vähintään kerran kahdessa kuukaudessa, vaikka skootteri ei olisikaan käytössä.
- Ota yhteys vain ammattitaitoiseen korjaamoon tai henkilöön ja vaihda paristo.
- Akku vaatii lataamista ja se vaurioituu, jos se jätetään lataamatta.

- Matalat lämpötilat vähentävät merkittävästi akun kapasiteettia. 0 asteessa jäljellä on noin. 30% kapasiteetista.
- Oikea rengaspaine ja hyvin huolletut mekaaniset osat parantavat suorituskykyä ja siten mittarilukemaa ja kantamaa.
- Lataa akku vain hyvin ilmastoiduissa tiloissa.
- Vaurioitunut akku on aina vaihdettava.
- Jos akku tuottaa savua, voimakasta lämpöä tai hajua, keskeytä lataus/käyttö aina heti.



- PYÖRÄT, RENKAAT

Renkaat ovat ajoneuvon ainoa kosketus maahan. Ajoturvallisuus riippuu täysin tämän pienen kosketusalueen laadusta. Siksi on tärkeää, että renkaat ovat ehjät ja aina täynnä oikeaa ilmamäärää.



HUOM! Renkaiden ilmanpaine ja täyttö ilmalla tulisi aina tehdä, kun renkaat ovat "kylmiä".

Tarkastus

Tee tavaksi tarkastaa sekä renkaat että vanteet ennen ja jälkeen jokaisen käytön. Tarkistaa myös renkaiden ilmanpaine. Ajaminen rikkiinäisillä tai kuluneilla renkailla, taipuneilla tai rikkoutuneilla vanteilla tai väärällä ilmanpaineella saattaa vaurioittaa ajoneuvoa.

Kuluminen

Renkaiden kuluminen on väistämätöntä. Renkaat ikäänntyvät myös silloin, kun ajoneuvoa ei käytetä. Tällöin renkaat kuivuvat ja halkeamia ilmenee, lähinnä renkaiden sivulla. Jos ajoneuvoa säilytetään pyörien varassa, se voi myös johtaa renkaiden epämuodostumiseen.

Kuluneet, vääntyneet ja rikkoutuneet renkaat on vaihdettava mahdollisimman pian.

Renkaan vaihto

Varmista, että uusi rengas on oikean kokoinen vaihdettaessa renkaita. Koko löytyy teknisistä tiedoista ja vanhan renkaan kyljestä. Jos et ole varma, ota yhteyttä jälleenmyyjään.



HUOM! Fatboylla on tubeless-renkaat. Pyydä aina asiantuntevaa korjaamoa vaihtamaan ja korjaamaan renkaat

Fatboyssasi on hydrauliset levyjarrut sekä takana että edessä. Oman turvallisuutesi kannalta on äärimmäisen tärkeää, että tarkastat ja huollat jarrut säännöllisesti.

Jarrupalojen tarkistus

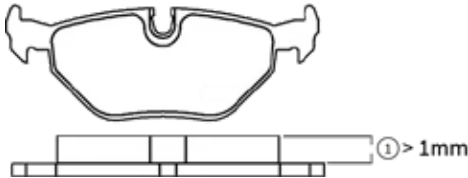

Jarrupalojen kulutuspuunnan (1) on oltava vähintään 1 mm paksu. Jos kulumispinta on alle 1 mm, vaihda jarrupalat välittömästi. Jos et ole varma toimenpiteestä, anna pätevän korjaajan vaihtaa ne.

Jarrulevyjen tarkistus

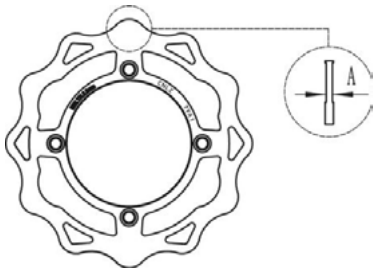

Tarkista jarrulevyn paksuus työntömitalla. Kuluneet, liian ohuet, murtuneet tai rikkoutuneet jarrulevyt tulee vaihtaa välittömästi.

Minimipaksuus (A): 2.0 mm

Jarrunesteen tarkistus

Sitä mukaan kun jarrut kuluvat, saatat tuntea menettäneesi jarrutustehoa. Tarkista jarrunestetaso ohjaustangon säiliöiden tarkistusikkunoista.

Jarrunestettä tulee olla riittävästi ja sen tulee olla kirkasta.

Käytön jälkeen

Suosittellemme, että tarkistat kaikki pultit ja mutterit jokaisen käytön jälkeen. Kiinnitä erityistä huomiota seuraaviin kohtiin.

- Sivutuki
- Pyörien kiinnitys
- Ohjauspylvään ja tangon kiinnitykset.

Kiristä tarvittaessa. Tärinän vuoksi on väistämätöntä, että jotkut pultit löystyvät. Ne voidaan kiinnittää myös Loctite-tyyppisillä ruuveilla, jotta estetään niiden irtoaminen.

Pidä Fatboy suojattuna ulkoisilta vaikutuksilta. Säilytys auringossa, sateessa, lumessa tai vastaavissa voi lyhentää Fatboyn käyttöikää merkittävästi.

Pitkäaikais / kausisäilytys

Mikäli ajoneuvoa ei käytetä yli kuukauteen, sinun tulee varastoida se siten, että sitä voidaan käyttää luotettavasti, kun se otetaan taas käyttöön.

1. Säilytä ajoneuvoa huoneenlämmössä. Varmista myös, että lataat akun vähintään kerran hyvin ilmastoidussa tilassa joka toinen kuukausi alkuperäisen laturin kanssa, muuten akku voi vaurioitua.
2. Voitele ajoneuvon metalliosat (ei jarruosat) korroosionestoaineella (CRC 556 tai WD40). Kysy paikalliselta jälleenmyyjältäsi asianmukaista ainetta. Huomaa, että jotkut aineet voivat vahingoittaa maalausta ja muita ajoneuvon pintoja.
3. Peitä ajoneuvo suojataksesi sitä ulkoisilta vaikutuksilta. Aurinko, lika ja muut asiat, jotka voivat vahingoittaa ajoneuvoa.
4. Aseta ajoneuvo alustalle tai nosta sitä niin, että renkaat roikkuvat vapaasti estääksesi renkaiden muodonmuutoksia tai murtumia.

Jos et ole varma näistä vaiheista. Ota yhteys jälleenmyyjään.



- TÄRKEÄÄ TIETOA

Turvallisuusohjeet

- Käytä aina hyväksyttyä kypärää ajaessasi, ja noudata kypärän valmistajan ohjeita kypärän istuvuudesta, käytöstä ja hoidosta.
- Noudata liikenteessä samoja lakeja kuin kaikki muutkin tieliikenteen ajoneuvot, mukaan lukien tien antaminen jalankulkijoille ja pysähtyminen punaisiin valoihin ja pysäytyskytkeihin.
- Tee ajamisestasi ennakoitavissa olevaa muille kuljettajille ja yritä aina pitää suora linja.
- Keskity ajamiseen.
- Vältä kuoppia, soraa, märkiä tien merkintöjä, öljyä, reunakiviä, kaivoja ja muita esteitä.
- Odottaa odottamattomia asioita, kuten avautuvia auton ovia tai autpja, jotka ajavat ulos pihoilta tms.
- Ole erityisen varovainen risteyksissä ja valmistautuessasi ohittamaan muita ajoneuvoja.
- Tutustu sähköisen skootterisi kaikkiin tärkeisiin toimintoihin ennen käyttöä.
- Älä kuljeta kuormaa tai matkustajia, jotka häiritsevät näkyvyyttä tai hallintaa.
- Älä käytä esineitä, jotka saattavat rajoittaa kuuloa.
- Pidä turvallinen etäisyys muista tielläliikkujuista!

Viritetty ajoneuvo

Jos ajoneuvoa on viritetty tai mitenkään muokattu, kaikki oikeudet reklamaatioon tai takuuvaatimuksiin raukeavat.

Takuu

Aktiiviseen leikkiin, vapaa-aikaan ja kilpailuun tarkoitettulla ajoneuvolla on rajoitettu toiminnallinen takuu. Löydät täydelliset takuehdot osoitteesta www.motorfinland.fi

Reklamaatio

Jos ostaja haluaa huomauttaa alkuperäisestä virheestä, se on tehtävä normaalin menettelyn mukaisesti kirjallisesti.

Reklamaatio on aina tehtävä kohtuullisen ajan kuluessa virheen havaitsemisesta.

Vikoja ja virheitä tai muita vahinkoja, jotka johtuvat siitä, että alkuperäistä vikaa ei ole korjattu kohtuullisessa ajassa, ei korvata.

Käyttöohje

Tämä opas viittaa ajoneuvoon siinä versiossa, mikä se on ohjetta kirjoittaessa. Pienet muutokset suunnittelussa ja toteutuksessa ovat mahdollisia jatkuvalla tuotekehityksellä. Oikeus muutoksiin pidetään

Jätehuolto

Käytetyt sähkö, ja elektroniikkalaitteet, mukaanlukien kaikenkypsympiset akut ja paristot tulee viedä asianmukaiseen kierrätyspisteeseen. (Direktiivit: 2012/19/EU och 2006/66/EC)



HUOM! Huippunopeutensa vuoksi X-Pro Fatboy ei sovellu käytettäväksi tieliikenteessä. Vastuu lainmukaisesta käytöstä on aina kuljettajalla.



- SÄHKÖKAAVIO

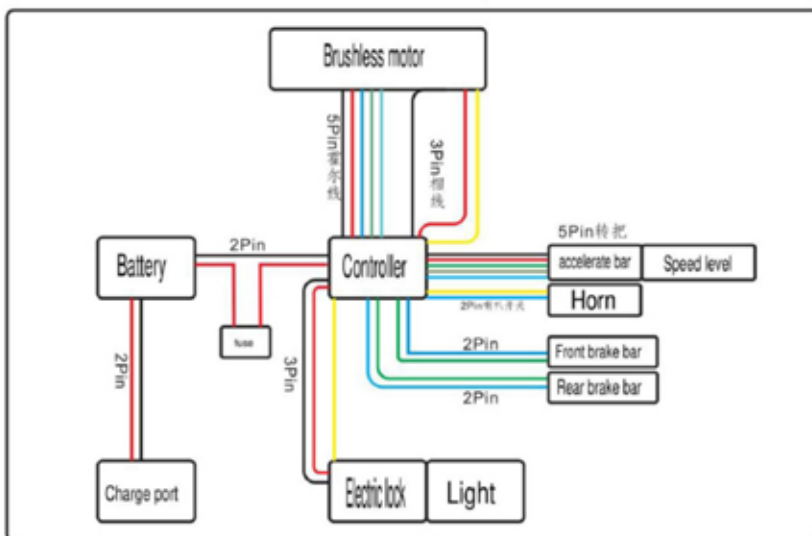



- ASENNUSOHJE

1. Poista kiristysnauhat ja avaa, sekä poista pahlilaitikko



2. Irroita kehikon alareunan pulkit.



3. Nosta varovasti pois rautakehikko. Varo naarmuttamasta ajoneuvoa.



4. Posta varovasti suojamuovit



5. Irroita ohjauspylväässä oleva pultti.



6. Aseta ohjaustangon kiinnike pylvään päälle niin että kiinnitysreijät ovat linjassa. Napauta tarvittaessa se alas kumivasaralla.



7. Kierrä kiinnityspultti paikoilleen ja kiristä kuusikolovaimella



8. Aseta ohjaustanko paikalleen. Säädä sille sopiva kallistus ja kiinnitä ylempi kiinnike pulteilla. Kiristä tasaisesti hieman jokaista pulattia kerralla.

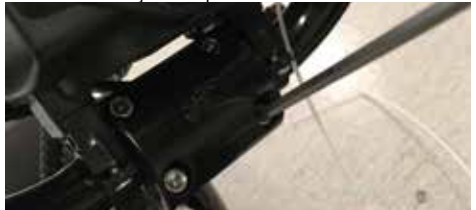

9. Kiristä lopuksi ajovalo sopivaan asentoon.





Importör / Importør / Maahantuojaja / Importer

North European Trust

Ji-Te Gatan 2, 26538 Åstorp, SWEDEN

 kundservice@motorsweden.se

 kundeservice@motornorway.no

 asiakaspalvelu@motorfinland.fi